

Reinstreifer

Cocosmatten

Gummimatten

Winkelrahmen

Inhalt:

Wissenswertes
Matten für Bestandsrahmen
Eingangsmatten mit Rips
Eingangsmatten mit Gummi
Cocosmatten
Ripsmatten
Gummiwabenmatten
Winkelrahmen
Antworten auf Ihre Fragen
Anfragebogen
Das Kleingedruckte
Bestell-Vordruck



Wussten Sie schon, ...

... dass emco Eingangsmatten einwandfrei sauberhalten und besonders leicht zu reinigen sind?

Die meisten emco Eingangsmatten sind so konstruiert, dass der Schmutz nach Abrieb durch die Zwischenräume auf das Mattenbett fällt. Das garantiert ihre hohe Funktionalität. Gleichzeitig sind emco Eingangsmatten aber auch besonders leicht zu reinigen, denn sie sind aufrollbar. Ist es Zeit, das Mattenbett zu säubern, kann die Eingangsmatte einfach aufgerollt, herausgehoben und abseits gelagert werden. Anschließend ist sie im Handumdrehen wieder eingelegt.



QR-Code zum Shop

Preisstand 1. Juli 2019

www.gabler-bayreuth.de

Fußmatten im Neubau bzw. mit Winkelrahmen

1) Rahmen auswählen:

Rahmenhöhe:

- 15,5 mm
- 20 mm
- 25 mm

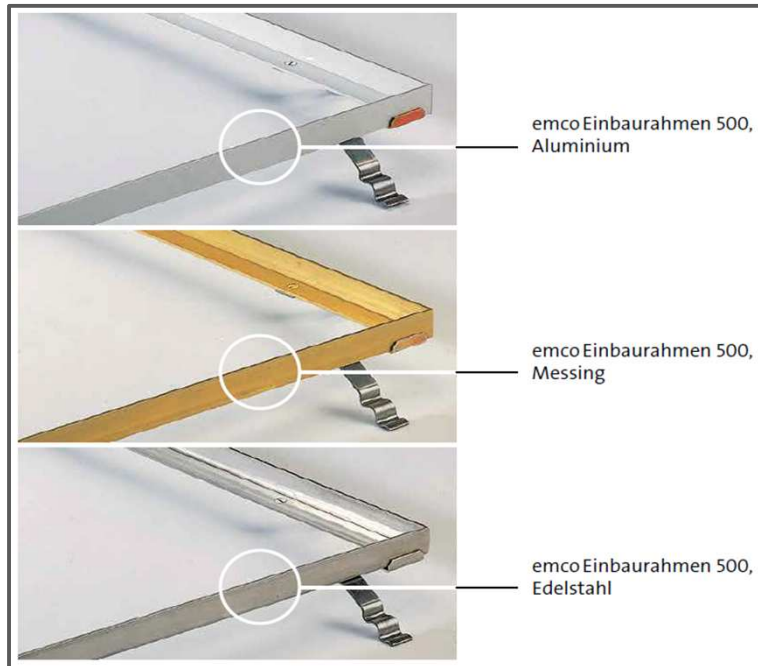

2) Mattenhöhe auswählen:

- 12 mm
- 17 mm
- 22 mm

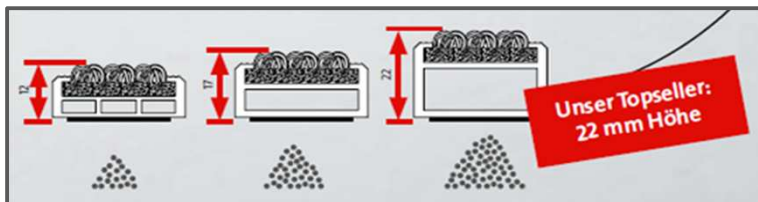

3) Profilstärke auswählen:

- für normale bis starke Belastung
- für extreme Belastung

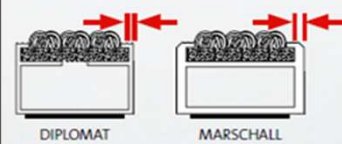

Mehrpreis für Ausführung MARSCHALL ca. 35 %!

4) Rips-Einlage auswählen:



4a) Alternativ kann eine Gummi-Einlage in Farbe schwarz gewählt werden.

5) Größe bzw. Rahmenaußenmaß auswählen.

Maßermittlung für Fußmatte bei vorhandenem Rahmen

Draufsicht / Ansicht von oben:

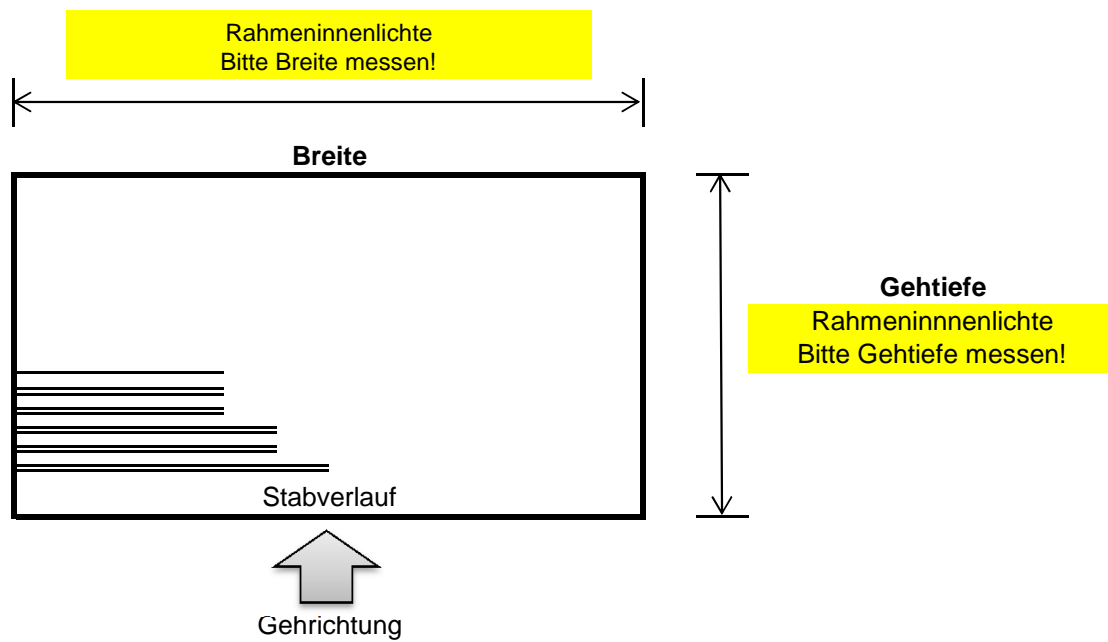

Schnitt / Seitenansicht:

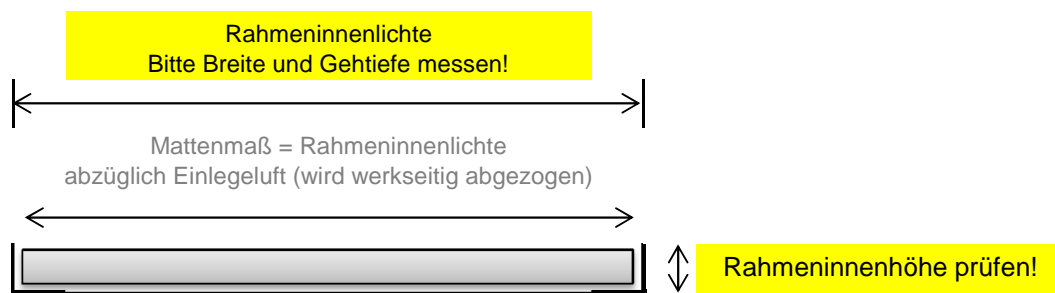

Matte muss vollflächig aufliegen!

	Raum / Eingang	Breite	Gehtiefe	Rahmeninnenhöhe	Typ	Farbe
1)						
2)						
3)						
4)						
5)						

Profilstärke wählen (Diplomat o. Marschall):

2 Profilstärken

- für normale bis starke Belastung
- für extreme Belastung

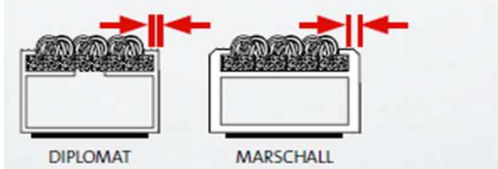

Profilhöhe wählen (12, 17 oder 22 mm):

3 Profilhöhen

- je höher, desto effektiver
- ob Neubau oder Sanierung – an jede Einbausituation anpassbar



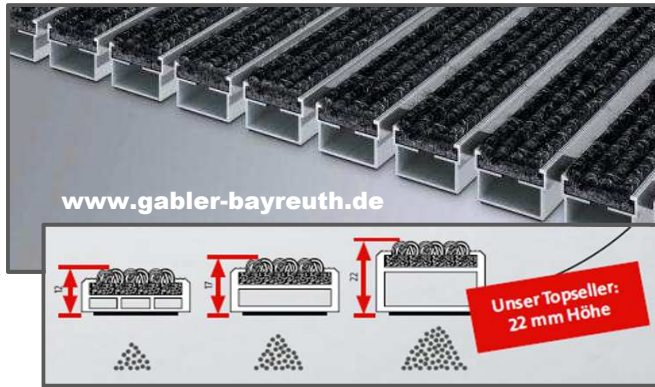

Fußmatte Diplomat mit Ripsstreifen

Fußmatte aus Aluminiumprofilen,
Höhe wahlweise ca. 12, 17 oder 22 mm,
für glattflächige Auflage und normale Begehung,
mit Rauhaarrispseinlagen.

Wahlweise kann diese Matte auch in anderen Belägen und
Zusammenstellungen (Gummieinlagen, Bürstenprofilen,
Kratzkanten, etc.) geliefert werden.

Hersteller-Bezeichnung: EMCO Diplomat 512/517/522 R

Größentabelle und Preise:	m2	512R	517R	522R
Mattenmaß 587 x 389 mm (Breite x Gehtiefe) - N1	0,23	65,00 €	65,00 €	65,00 €
Mattenmaß 787 x 489 mm (Breite x Gehtiefe) - N2	0,38	110,00 €	110,00 €	110,00 €
Mattenmaß 887 x 589 mm (Breite x Gehtiefe) - N3	0,52	149,00 €	149,00 €	149,00 €
Mattenmaß 987 x 589 mm (Breite x Gehtiefe) - N4	0,58	166,00 €	166,00 €	166,00 €
Mattenmaß 987 x 787 mm (Breite x Gehtiefe) - N5	0,78	222,00 €	222,00 €	222,00 €
Mattenmaß 987 x 987 mm (Breite x Gehtiefe) - N6	0,97	278,00 €	278,00 €	278,00 €
Mattenmaß 1187 x 787 mm (Breite x Gehtiefe) - N7	0,93	267,00 €	267,00 €	267,00 €
Mattenmaß 1487 x 987 mm (Breite x Gehtiefe) - N8	1,47	419,00 €	419,00 €	419,00 €
Mattenmaß 1987 x 987 mm (Breite x Gehtiefe) - N9	1,96	560,00 €	560,00 €	560,00 €
Winkelrahmen passend dazu:	lfm	Alu 15,5 mm	Alu 20 mm	Alu 25 mm
Rahmenmaß 600 x 400 mm (Breite x Gehtiefe) - N1	2,00	23,00 €	23,00 €	23,00 €
Rahmenmaß 800 x 500 mm (Breite x Gehtiefe) - N2	2,60	30,00 €	30,00 €	30,00 €
Rahmenmaß 900 x 600 mm (Breite x Gehtiefe) - N3	3,00	35,00 €	35,00 €	35,00 €
Rahmenmaß 1000 x 600 mm (Breite x Gehtiefe) - N4	3,20	37,00 €	37,00 €	37,00 €
Rahmenmaß 1000 x 800 mm (Breite x Gehtiefe) - N5	3,60	42,00 €	42,00 €	42,00 €
Rahmenmaß 1000 x 1000 mm (Breite x Gehtiefe) - N6	4,00	46,00 €	46,00 €	46,00 €
Rahmenmaß 1200 x 800 mm (Breite x Gehtiefe) - N7	4,00	46,00 €	46,00 €	46,00 €
Rahmenmaß 1500 x 1000 mm (Breite x Gehtiefe) - N8	5,00	58,00 €	58,00 €	58,00 €
Rahmenmaß 2000 x 1000 mm (Breite x Gehtiefe) - N9	6,00	70,00 €	70,00 €	70,00 €

2019.07

Preisstellung: alle Preise inkl. Mehrwertsteuer

Service ...

Liefer-Service: Auftragsbezogene Fertigung, daher 7 - 9 Arbeitstage Lieferzeit, kein Umtausch möglich.
Lieferung per DPD 4,90 EUR pauschal, auch für mehrere Artikel.

Direktlink zum Shop: <http://bauspezialartikel.de/emco-fussmatten/>

Produkt-Video: in Vorbereitung

mögliche Farben: siehe Rück- bzw. Folgeseite

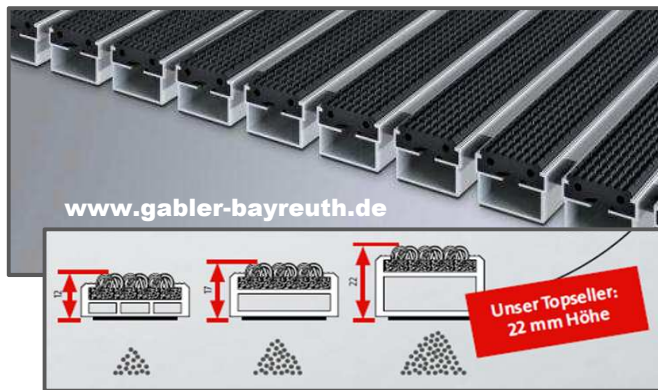

3 Höhen - einheitlicher Preis!

Fußmatte Diplomat mit Gummieinlagen

Fußmatte aus Aluminiumprofilen, Höhe wahlweise ca. 12, 17 oder 22 mm, für glattflächige Auflage und normale Begehung, mit schwarzen gerillten Gummieinlagen.

Wahlweise kann diese Matte auch in anderen Belägen und Zusammenstellungen (Ripsstreifen, Bürstenprofilen, Kratzkanten, etc.) geliefert werden.

Hersteller-Bezeichnung: EMCO Diplomat 512/517/522 G

Größentabelle und Preise:		m2	512G	517G	522G
Mattenmaß	587 x 389 mm (Breite x Gehtiefe) - N1	0,23	79,00 €	79,00 €	79,00 €
Mattenmaß	787 x 489 mm (Breite x Gehtiefe) - N2	0,38	133,00 €	133,00 €	133,00 €
Mattenmaß	887 x 589 mm (Breite x Gehtiefe) - N3	0,52	180,00 €	180,00 €	180,00 €
Mattenmaß	987 x 589 mm (Breite x Gehtiefe) - N4	0,58	200,00 €	200,00 €	200,00 €
Mattenmaß	987 x 787 mm (Breite x Gehtiefe) - N5	0,78	268,00 €	268,00 €	268,00 €
Mattenmaß	987 x 987 mm (Breite x Gehtiefe) - N6	0,97	336,00 €	336,00 €	336,00 €
Mattenmaß	1187 x 787 mm (Breite x Gehtiefe) - N7	0,93	322,00 €	322,00 €	322,00 €
Mattenmaß	1487 x 987 mm (Breite x Gehtiefe) - N8	1,47	506,00 €	506,00 €	506,00 €
Mattenmaß	1987 x 987 mm (Breite x Gehtiefe) - N9	1,96	676,00 €	676,00 €	676,00 €
Winkelrahmen passend dazu:		lfm	Alu 15,5 mm	Alu 20 mm	Alu 25 mm
Rahmenmaß	600 x 400 mm (Breite x Gehtiefe) - N1	2,00	23,00 €	23,00 €	23,00 €
Rahmenmaß	800 x 500 mm (Breite x Gehtiefe) - N2	2,60	30,00 €	30,00 €	30,00 €
Rahmenmaß	900 x 600 mm (Breite x Gehtiefe) - N3	3,00	35,00 €	35,00 €	35,00 €
Rahmenmaß	1000 x 600 mm (Breite x Gehtiefe) - N4	3,20	37,00 €	37,00 €	37,00 €
Rahmenmaß	1000 x 800 mm (Breite x Gehtiefe) - N5	3,60	42,00 €	42,00 €	42,00 €
Rahmenmaß	1000 x 1000 mm (Breite x Gehtiefe) - N6	4,00	46,00 €	46,00 €	46,00 €
Rahmenmaß	1200 x 800 mm (Breite x Gehtiefe) - N7	4,00	46,00 €	46,00 €	46,00 €
Rahmenmaß	1500 x 1000 mm (Breite x Gehtiefe) - N8	5,00	58,00 €	58,00 €	58,00 €
Rahmenmaß	2000 x 1000 mm (Breite x Gehtiefe) - N9	6,00	70,00 €	70,00 €	70,00 €

2019.07

Preisstellung: alle Preise inkl. Mehrwertsteuer

Service ...

Liefer-Service: Auftragsbezogene Fertigung, daher 7 - 9 Arbeitstage Lieferzeit, kein Umtausch möglich. Lieferung per DPD 4,90 EUR pauschal, auch für mehrere Artikel.

Direktlink zum Shop: <http://bauspezialartikel.de/emco-fussmatten/>

Produkt-Video: in Vorbereitung



Cocosmatte ca. 23 mm hoch

Cocosmatte,
mit PVC-Boden,
für den Innenbereich geeignet.

Hersteller-Bezeichnung: Cocosmatte

Größentabelle und Preise:		m2	Cocosmatte 23 mm		
Matte in Rahmen 600 x 400 mm passend - N1		0,23	23,00 €		
Matte in Rahmen 800 x 500 mm passend - N2		0,38	39,00 €		
Matte in Rahmen 900 x 600 mm passend - N3		0,52	53,00 €		
Matte in Rahmen 1000 x 600 mm passend - N4		0,58	55,00 €		
Matte in Rahmen 1000 x 800 mm passend - N5		0,78	66,00 €		
Matte in Rahmen 1000 x 1000 mm passend - N6		0,97	83,00 €		
Matte in Rahmen 1200 x 800 mm passend - N7		0,93	79,00 €		
Matte in Rahmen 1500 x 1000 mm passend - N8		1,47	124,00 €		
Matte in Rahmen 2000 x 1000 mm passend - N9		1,96	166,00 €		
Winkelrahmen passend dazu:		lfm	Edelstahl 25 mm	Alu 25 mm	Messing 25 mm
Rahmenmaß 600 x 400 mm (Breite x Gehtiefe) - N1		2,00	54,00 €	23,00 €	80,00 €
Rahmenmaß 800 x 500 mm (Breite x Gehtiefe) - N2		2,60	70,00 €	30,00 €	105,00 €
Rahmenmaß 900 x 600 mm (Breite x Gehtiefe) - N3		3,00	81,00 €	35,00 €	121,00 €
Rahmenmaß 1000 x 600 mm (Breite x Gehtiefe) - N4		3,20	87,00 €	37,00 €	129,00 €
Rahmenmaß 1000 x 800 mm (Breite x Gehtiefe) - N5		3,60	97,00 €	42,00 €	145,00 €
Rahmenmaß 1000 x 1000 mm (Breite x Gehtiefe) - N6		4,00	108,00 €	46,00 €	161,00 €
Rahmenmaß 1200 x 800 mm (Breite x Gehtiefe) - N7		4,00	108,00 €	46,00 €	161,00 €
Rahmenmaß 1500 x 1000 mm (Breite x Gehtiefe) - N8		5,00	135,00 €	58,00 €	201,00 €
Rahmenmaß 2000 x 1000 mm (Breite x Gehtiefe) - N9		6,00	162,00 €	70,00 €	241,00 €

2019.07

Preisstellung: alle Preise inkl. Mehrwertsteuer

Service ...

<u>Liefer-Service:</u>	Auftragsbezogene Fertigung, daher 7 - 9 Arbeitstage Lieferzeit, kein Umtausch möglich. Lieferung per DPD 4,90 EUR pauschal, auch für mehrere Artikel.
<u>Sondermaße:</u>	Sondermaße für Rahmen und Matten bitte mit anhängendem Anfragebogen gesondert anfragen.
<u>mögliche Farben:</u>	siehe oben



Rauhhaarrispmatte ca. 23 mm hoch

Rauhhaarrispmatten sind für den Innenbereich und überdachte Eingänge geeignet. Aufnahme von Nässe und effektive Reinigung sind gewährleistet.

Hersteller-Bezeichnung: Breitrispmatte

Größentabelle und Preise:		m2	Rauhhaarrispmatte 23 mm hoch		
Matte in Rahmen 600 x 400 mm passend - N1		0,23	28,00 €		
Matte in Rahmen 800 x 500 mm passend - N2		0,38	44,00 €		
Matte in Rahmen 900 x 600 mm passend - N3		0,52	56,00 €		
Matte in Rahmen 1000 x 600 mm passend - N4		0,58	63,00 €		
Matte in Rahmen 1000 x 800 mm passend - N5		0,78	84,00 €		
Matte in Rahmen 1000 x 1000 mm passend - N6		0,97	105,00 €		
Matte in Rahmen 1200 x 800 mm passend - N7		0,93	100,00 €		
Matte in Rahmen 1500 x 1000 mm passend - N8		1,47	158,00 €		
Matte in Rahmen 2000 x 1000 mm passend - N9		1,96	211,00 €		
Winkelrahmen passend dazu:		lfm	Edelstahl 25 mm	Alu 25 mm	Messing 25 mm
Rahmenmaß 600 x 400 mm (Breite x Gehtiefe) - N1		2,00	54,00 €	23,00 €	50,00 €
Rahmenmaß 800 x 500 mm (Breite x Gehtiefe) - N2		2,60	70,00 €	30,00 €	64,00 €
Rahmenmaß 900 x 600 mm (Breite x Gehtiefe) - N3		3,00	81,00 €	35,00 €	74,00 €
Rahmenmaß 1000 x 600 mm (Breite x Gehtiefe) - N4		3,20	87,00 €	37,00 €	79,00 €
Rahmenmaß 1000 x 800 mm (Breite x Gehtiefe) - N5		3,60	97,00 €	42,00 €	89,00 €
Rahmenmaß 1000 x 1000 mm (Breite x Gehtiefe) - N6		4,00	108,00 €	46,00 €	99,00 €
Rahmenmaß 1200 x 800 mm (Breite x Gehtiefe) - N7		4,00	108,00 €	46,00 €	99,00 €
Rahmenmaß 1500 x 1000 mm (Breite x Gehtiefe) - N8		5,00	135,00 €	58,00 €	124,00 €
Rahmenmaß 2000 x 1000 mm (Breite x Gehtiefe) - N9		6,00	162,00 €	70,00 €	149,00 €

2019.07

Preisstellung: alle Preise inkl. Mehrwertsteuer

Service ...

<u>Liefer-Service:</u>	Auftragsbezogene Fertigung, daher 7 - 9 Arbeitstage Lieferzeit, kein Umtausch möglich. Lieferung per DPD 4,90 EUR pauschal, auch für mehrere Artikel.
<u>Sondermaße:</u>	Sondermaße für Rahmen und Matten bitte mit anhängendem Anfragebogen gesondert anfragen.
<u>mögliche Farben:</u>	siehe oben



Gummiwabenmatte 22 mm hoch

Gummiwabenmatte,
aus schwarzem Gummi,
mit geschlossenem Boden,
für Innen- und Außenbereich geeignet

Hersteller-Bezeichnung: Gummiwabenmatte

Größentabelle und Preise:		m2	Gummiwabenmatte 22 mm hoch		
Matte in Rahmen 600 x 400 mm passend - N1		0,23	28,00 €		
Matte in Rahmen 800 x 500 mm passend - N2		0,38	44,00 €		
Matte in Rahmen 900 x 600 mm passend - N3		0,52	56,00 €		
Matte in Rahmen 1000 x 600 mm passend - N4		0,58	63,00 €		
Matte in Rahmen 1000 x 800 mm passend - N5		0,78	84,00 €		
Matte in Rahmen 1000 x 1000 mm passend - N6		0,97	105,00 €		
Matte in Rahmen 1200 x 800 mm passend - N7		0,93	100,00 €		
Matte in Rahmen 1500 x 1000 mm passend - N8		1,47	158,00 €		
Matte in Rahmen 2000 x 1000 mm passend - N9		1,96	211,00 €		
Winkelrahmen passend dazu:	lfm	Edelstahl 25 mm	Alu 25 mm	Messing 25 mm	
Rahmenmaß 600 x 400 mm (Breite x Gehtiefe) - N1	2,00	54,00 €	23,00 €	80,00 €	
Rahmenmaß 800 x 500 mm (Breite x Gehtiefe) - N2	2,60	70,00 €	30,00 €	105,00 €	
Rahmenmaß 900 x 600 mm (Breite x Gehtiefe) - N3	3,00	81,00 €	35,00 €	121,00 €	
Rahmenmaß 1000 x 600 mm (Breite x Gehtiefe) - N4	3,20	87,00 €	37,00 €	129,00 €	
Rahmenmaß 1000 x 800 mm (Breite x Gehtiefe) - N5	3,60	97,00 €	42,00 €	145,00 €	
Rahmenmaß 1000 x 1000 mm (Breite x Gehtiefe) - N6	4,00	108,00 €	46,00 €	161,00 €	
Rahmenmaß 1200 x 800 mm (Breite x Gehtiefe) - N7	4,00	108,00 €	46,00 €	161,00 €	
Rahmenmaß 1500 x 1000 mm (Breite x Gehtiefe) - N8	5,00	135,00 €	58,00 €	201,00 €	
Rahmenmaß 2000 x 1000 mm (Breite x Gehtiefe) - N9	6,00	162,00 €	70,00 €	241,00 €	

2019.07

Preisstellung: alle Preise inkl. Mehrwertsteuer

Service ...

<u>Liefer-Service:</u>	Auftragsbezogene Fertigung, daher 7 - 9 Arbeitstage Lieferzeit, kein Umtausch möglich. Lieferung per DPD 4,90 EUR pauschal, auch für mehrere Artikel.
<u>Sondermaße:</u>	Sondermaße für Rahmen und Matten bitte mit anhängendem Anfragebogen gesondert anfragen.
<u>mögliche Farben:</u>	siehe oben

Ihre Fragen - unsere Antworten ...

Gibt es Winkelrahmen und Fußmatten in Standardgrößen?

Ja. Das Standardsortiment ist grundsätzlich mit Rahmenhöhe 26,5 mm und Mattenhöhe 22 mm verfügbar. Die genannten Maße beziehen sich immer auf das Rahmen-Außenmaß, d. h. die eigentliche Fußmatte ist um die Rahmenstärke sowie die Einlegeluft kleiner. Nachstehend die Normgrößen in der Übersicht:
60 x 40 cm, 80 x 50 cm, 90 x 60 cm, 100 x 60 cm, 100 x 80 cm, 100 x 100 cm, 120 x 80 cm.

Ich benötige andere Maße, wie erfahre ich Preis und Lieferzeit?

Grundsätzlich können wir abweichende Maße problemlos liefern. Bitte geben Sie uns die gewünschten Rahmen- bzw. Mattenmaße durch und wir bieten kurzfristig die gewünschte Größe und Ausführung an. Gerne können Sie auch den Anfragebogen auf der folgenden Seite verwenden.

Was ist eigentlich Breite, was ist Länge?

Damit die optimale Reinigungswirkung erzielt wird, müssen die Mattenprofile quer zur Eingangstüre liegen. Dieses Maß ist also die Breite der Matte. Die Gehentiefe von der Türe weg, ist die Länge der Matte. Bei einem Mattenmaß von z. B. 150 x 100 cm sind die Profile also 150 cm breit, die Gehentiefe der Matte beträgt 100 cm.

Können auch Sonderformen und gerundete Lösungen ausgeführt werden?

Ja. Mittlerweile sind fast alle Formen und Anordnungen möglich. Bitte geben Sie uns im Bedarfsfall eine entsprechend vermaßte Skizze oder Foto herein.

Können Aussparungen oder Ausschnitte in die Matte gemacht werden?

Ja, derartige Lösungen sind teilweise bei Bodentürschließern oder Warensicherungssystemen im Eingang notwendig. Mit den erforderlichen Angaben für die Aussparungsmaße können diese bei der Fertigung berücksichtigt werden.

Ich habe eine alte Fußmatte und möchte diese erneuern. Wie bekomme ich die passende Matte?

In diesem Fall wird nur die Matte und kein neuer Rahmen benötigt. Bitte in diesem Fall die genauen Rahmeninnenmaße durchgeben. Werksseitig wird bei der Mattenfertigung dann noch umlaufend 2 mm Einlegeluft vorgesehen. Siehe auch Seite 3!

Sind die Fußmatten für eine freitragende Verlegung geeignet?

Nein. Die hier angebotenen Mattensysteme sind für eine vollflächige planebene Auflage konzipiert. Sollte eine freitragende Verlegung (Eingangspodest, o. ä.) notwendig sein, bitten wir um Kontaktaufnahme. Es können entsprechende Schmutzfangwannen bzw. Unterbauten geliefert werden, die die Matte entsprechend unterstützen und dadurch eine freitragende Ausführung ermöglichen. Eine verstärkte Profilausführung der Matte ist in jedem Fall vorzusehen (Typ MARSCHALL).

Für welche Belastungen sind die Fußmatten ausgelegt?

Grundsätzlich werden die Fußmatten für normalen oder starken Personen- und Besucherverkehr dimensioniert. Stärkere Belastung durch Befahrung von Fahrzeugen, Palettenhubwägen, Sackkarren oder ähnlichen Transportfahrzeugen sind nicht vorgesehen. Für derartige Fälle gibt es speziell stärker ausgebildete Mattenprofile, welche die stärkeren Belastungen besser verkraften. Bitte mit Schilderung des Problems bei uns anfragen. Weitere Auskünfte gibt auch der werksseitige Hersteller-Prospekt (siehe unten).

Werden die Matten immer in einem Stück geliefert?

Dies ist immer abhängig von der Gesamtgröße bzw. dem Gesamtgewicht. Ab einem Gesamtgewicht von ca. 40 kg wird werksseitig eine Teilung vorgeschlagen, da sonst die Matte bei der notwendigen Reinigung des Mattenbetts nicht mehr gut zu handhaben ist. Im Auftragsfall wird dies jedoch entsprechend vermerkt.

ausführlicher Hersteller-Prospekt:



ausführliche Infos im aktuellen Hersteller-Prospekt. Einfach QR-Code scannen oder nachstehenden Link anklicken ...

www.gabler-bayreuth.de/PDF/Prospekte/Emco_Prospekt_Eingangsmattensysteme.pdf

Service:



QR-Code zum EMCO-Herstellerprospekt

Bestellschein / Anfragebogen

Curt Gabler e. K.
Bauspezialartikel
A.-Feuerbach-Str. 2
95447 Bayreuth

Anfrage
 Bestellung

bitte an uns übermitteln
 - per Fax 0921 / 5 73 53
 - per Post
 - per Mail an
 info@gabler-bayreuth.de

___Faltlinie für Fensterkuvert

Bedarfs-Menge: _____ Stück in nachstehender Ausführung

Rahmen-Ausführung: Aluminium Edelstahl Messing
 15 mm Rahmenhöhe 20 mm Rahmenhöhe 25 mm Rahmenh.
 Rahmen bauseits vorhanden

Matten-Ausführung: **Trägerprofile aus Aluminium** **Mattenhöhe:**
 Ripseinlagen in Farbe 12 mm
 hellgrau anthrazit 17 mm
 sand braun 22 mm
 rot

mit Kratzkanten aus Aluminium
 mit Bürstenprofilen grau schwarz
 mit Cassettenbürsten grau schwarz
 mit Gummiprofilen

Bestellmaß:

_____ = Gehtiefe

_____ = Breite (Stablänge)

Maß ist das Rahmen-Außenmaß
 Maß ist das Rahmen-Innenlichtmaß (o. Luft)
 Maß ist das Matten-Außenmaß

Rechnungsanschrift:

 Name, Vorname

 Straße

 PLZ und Ort

 Telefon-Nr. (für eventuelle Rückfragen)

 Datum, Unterschrift

Lieferanschrift (falls abweichend):

 Name, Vorname

 Straße

 PLZ und Ort

 Telefon-Nr. (für eventuelle Rückfragen)

Matten-Ausführung

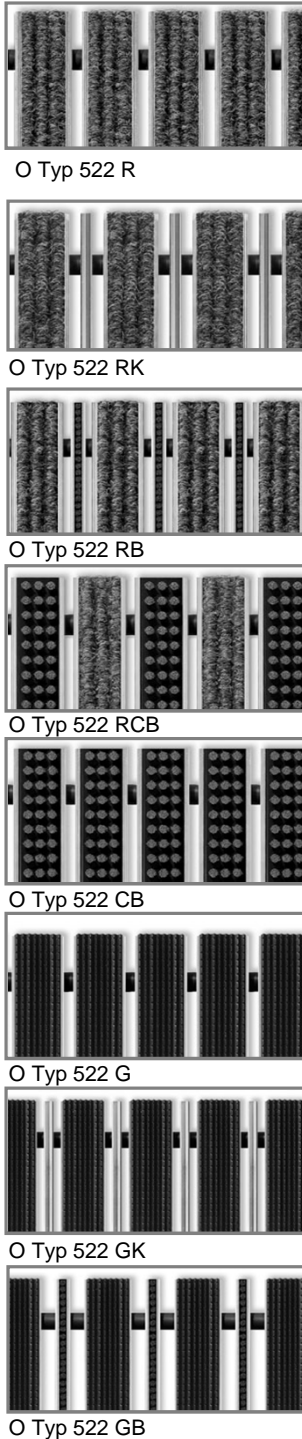

Bitte ankreuzen!!!

Allgemeine Geschäftsbedingungen (AGB) Fa. Curt Gabler e. K., Bayreuth

1. Geltungsbereich

Für alle Lieferungen von Curt Gabler e. K., Bauspezialartikel, 95447 Bayreuth (nachfolgend: Curt Gabler e. K.) an Verbraucher (§ 13 BGB) gelten diese Allgemeinen Geschäftsbedingungen (AGB).

2. Vertragspartner

Der Kaufvertrag kommt zustande mit der: Curt Gabler e.K., Inhaber: Oliver Gabler, Bauspezialartikel, Anselm-Feuerbach-Str. 2, 95447 Bayreuth, Amtsgericht Bayreuth, HRA 266. Sie erreichen unseren Kundendienst für Fragen, Reklamationen und Beanstandungen werktags von 7:30h bis 17:00h unter der Telefonnummer 0921-62853 sowie per E-Mail unter info@gabler-bayreuth.de. Curt Gabler e. K. ist ein geprüfter Online-Shop. Aktuelle Bewertungen und Kunden-Rezensionen finden Sie unter www.bauspezialartikel.de sowie unter <https://www.ausgezeichnet.net/bewertungen-bauspezialartikel.de-6CEEMV>

3. Angebot und Vertragsschluss

3.1 Die Darstellung der Produkte im Online-Shop stellt kein rechtlich bindendes Angebot, sondern eine Aufforderung zur Bestellung dar. Alle Angebote gelten „solange der Vorrat reicht“, wenn nicht bei den Produkten etwas anderes vermerkt ist. Irrtümer vorbehalten.

3.2 Durch Anklicken des Buttons 'Bestellung senden' im abschließenden Schritt des Bestellprozesses geben Sie eine verbindliche Bestellung der im Warenkorb enthaltenen Waren ab. Der Kaufvertrag kommt zustande, wenn wir Ihre Bestellung durch eine Auftragsbestätigung per E-Mail unmittelbar nach dem Erhalt Ihrer Bestellung annehmen.

4. Widerrufsrecht

4.1 Verbraucher (§ 13 BGB) haben ein gesetzliches Widerrufsrecht. Bei wenigen Artikeln, welche auftragsbezogen gefertigt werden, ist dieses Recht eingeschränkt bzw. nicht gegeben. Darauf wird in Artikelbeschreibung, ggf. im Angebot, sowie in der Rechnung gesondert hingewiesen.

WIDERRUFSBELEHRUNG

Sie haben das Recht, binnen vierzehn Tagen ohne Angabe von Gründen diesen Vertrag zu widerrufen. Die Widerrufsfrist beträgt vierzehn Tage ab dem Tag an dem Sie oder ein von Ihnen benannter Dritter, der nicht der Beförderer ist, die letzte Ware in Besitz genommen haben bzw. hat. Um Ihr Widerrufsrecht auszuüben, müssen Sie uns Curt Gabler e. K., Bauspezialartikel, Anselm-Feuerbach-Str. 2, 95447 Bayreuth, Fax: +49 921 57353, E-Mail: mail@gabler-bayreuth.de mittels einer eindeutigen Erklärung (z.B. ein mit der Post versandter Brief, Telefax oder E-Mail) über Ihren Entschluss, diesen Vertrag zu widerrufen, informieren. Sie können dafür das beigefügte Muster-Widerrufsformular verwenden, das jedoch nicht vorgeschrieben ist. Sie können das Muster-Widerrufsformular oder eine andere eindeutige Erklärung auch auf unserer Webseite <http://www.gabler-bayreuth.de/PDF/Widerrufsformular.pdf> elektronisch ausfüllen und übermitteln.

Machen Sie von dieser Möglichkeit Gebrauch, so werden wir Ihnen unverzüglich (z. B. per E-Mail) eine Bestätigung über den Eingang eines solchen Widerrufs übermitteln. Zur Wahrung der Widerrufsfrist reicht es aus, dass Sie die Mitteilung über die Ausübung des Widerrufsrechts vor Ablauf der Widerrufsfrist absenden.

Folgen des Widerrufs

Wenn Sie diesen Vertrag widerrufen, haben wir Ihnen alle Zahlungen, die wir von Ihnen erhalten haben, einschließlich der Lieferkosten (mit Ausnahme der zusätzlichen Kosten, die sich daraus ergeben, dass Sie eine andere Art der Lieferung als die von uns angebotene, günstigste Standardlieferung gewählt haben), unverzüglich und spätestens binnen vierzehn Tagen ab dem Tag zurückzahlen, an dem die Mitteilung über Ihren Widerruf dieses Vertrags bei uns eingegangen ist. Für diese Rückzahlung verwenden wir dasselbe Zahlungsmittel, das Sie bei der ursprünglichen Transaktion eingesetzt haben, es sei denn, mit Ihnen wurde ausdrücklich etwas anderes vereinbart; in keinem Fall werden Ihnen wegen dieser Rückzahlung Entgelte berechnet.

Wir können die Rückzahlung verweigern, bis wir die Waren wieder zurückerhalten haben oder bis Sie den Nachweis erbracht haben, dass Sie die Waren zurückgesandt haben, je nachdem, welches der frühere Zeitpunkt ist.

Sie haben die Waren unverzüglich und in jedem Fall spätestens binnen vierzehn Tagen ab dem Tag, an dem Sie uns über den Widerruf dieses Vertrags unterrichten, an uns zurückzusenden oder zu übergeben. Die Frist ist gewahrt, wenn Sie die Waren vor Ablauf der Frist von vierzehn Tagen absenden. Sie tragen die unmittelbaren Kosten der Rücksendung der Waren. Sie müssen für einen etwaigen Wertverlust der Waren nur aufkommen, wenn dieser Wertverlust auf einen zur Prüfung der Beschaffenheit, Eigenschaften und Funktionsweise der Waren nicht notwendigen Umgang mit Ihnen zurückzuführen ist.

Nachstehend der Link zum Widerrufsformular, welches wir als PDF zur Verfügung stellen: <http://www.gabler-bayreuth.de/PDF/Widerrufsformular.pdf>

Ende der Widerrufsbelehrung

5. Preise und Versandkosten

5.1 Die auf den Produktseiten genannten Preise enthalten die gesetzliche Mehrwertsteuer und sonstige Preisbestandteile.

5.2 Zusätzlich zu den angegebenen Preisen berechnen wir für die Lieferung innerhalb Deutschlands Versandkosten gemäß der folgenden Versandkostenaufstellung. Die Versandkosten werden Ihnen auf den Produktseiten, im Warenkorbsystem und auf der Bestellseite nochmals deutlich mitgeteilt.

Verkostenaufstellung für bauspezialartikel.de

Wir versenden grundsätzlich per DPD und rechnen eine Versandpauschale von 4,90 EUR inkl. Mehrwertsteuer ab. Abweichende Versandkosten sind jeweils im Artikel-Beschrieb genannt (z.B. bei Rollläden).

Verkostenaufstellung für dachfensterzubehoer.de

Wir versenden grundsätzlich per DPD und liefern bei dachfensterzubehoer.de grundsätzlich Versandkostenfrei.

6. Lieferung

6.1 Die Lieferung erfolgt nur innerhalb Deutschlands mit DPD.

6.2 Die Lieferzeit beträgt im Regelfall 5-7 Werktagen. Auf evtl. abweichende Lieferzeiten weisen wir auf der jeweiligen Produktseite hin.

6.3 Sollte das bestellte Produkt nicht rechtzeitig lieferbar sein, weil wir mit diesem Produkt durch unseren Lieferanten nicht rechtzeitig beliefert werden, informieren wir Sie unverzüglich. Es steht Ihnen in einem solchen Fall frei, auf das bestellte Produkt zu warten oder Ihre Bestellung zu stornieren. Bei einer Stornierung werden ggf. bereits erbrachte Gegenleistungen unverzüglich erstattet.

7. Zahlung

7.1 Die Zahlung erfolgt wahlweise per Paypal, Paypal Plus, Vorkasse oder bei Abholung in bar. Teilweise wird Nachnahme (Zusatzgebühren möglich) angeboten.

7.2 Bei Auswahl der Zahlungsart Vorkasse nennen wir Ihnen unsere Bankverbindung in der Auftragsbestätigung und liefern die Ware nach Zahlungseingang. Für die Zahlung per Vorkasse gewähren wir einen Skontoabzug in Höhe von 3 % auf den Gesamt-Endbetrag. Bitte warten Sie den Eingang unserer Rechnung ab und überweisen Sie anschließend unter Angabe der Rechnungsnummer.

7.3 Ein Recht zur Aufrechnung steht Ihnen nur dann zu, wenn Ihre Gegenansprüche rechtskräftig gerichtlich festgestellt oder schriftlich durch uns anerkannt wurden.

7.4 Sie können ein Zurückbehaltungsrecht nur ausüben, soweit die Ansprüche aus dem gleichen Vertragsverhältnis resultieren.

8. Eigentumsvorbehalt

Bis zur vollständigen Zahlung bleibt die Ware unser Eigentum.

9. Gewährleistung

Die Gewährleistung erfolgt nach den gesetzlichen Bestimmungen. Bei allen während der gesetzlichen Gewährleistungsfrist von zwei Jahren ab Lieferung auftretenden Mängeln haben Sie das gesetzliche Recht auf Nacherfüllung (nach Ihrer Wahl: Mangelbeseitigung oder Neulieferung) und - bei Vorliegen der gesetzlichen Voraussetzungen - die gesetzlichen Rechte auf Minderung oder Rücktritt sowie daneben auf Schadensersatz. Sie müssen uns insgesamt zwei Nachbesserungsversuche einräumen. Ist die von Ihnen gewünschte Art der Nacherfüllung nur mit unverhältnismäßigen Kosten möglich, beschränkt sich Ihr Anspruch auf die andere Art der Nacherfüllung.

KUNDENDIENST: Sie erreichen unseren Kundendienst MO - FR von 7:30h bis 17:00h unter Telefon: +49-921-62853 sowie per Email unter info@gabler-bayreuth.de.

10. Verpackungsverordnung

Wir sind gemäß der Regelungen der Verpackungsverordnung dazu verpflichtet, Verpackungen unserer Produkte, die nicht das Zeichen eines Systems der flächendeckenden Entsorgung (wie etwa dem "Grünen Punkt" der Duales System Deutschland AG) tragen, zurückzunehmen und für deren Wiederverwendung oder Entsorgung zu sorgen.

Zur weiteren Klärung der Rückgabe setzen Sie sich bei solchen Produkten bitte mit uns in Verbindung: Curt Gabler e. K., Anselm-Feuerbach-Str. 2, 95447 Bayreuth, Tel. 0921/62853, Fax 0921/57353, Mail info@gabler-bayreuth.de

Wir nennen Ihnen dann eine kommunale Sammelstelle oder ein Entsorgungsunternehmen in Ihrer Umgebung, das die Verpackungen kostenfrei entgegennimmt. Sollte dies nicht möglich sein, haben Sie die Möglichkeit, die Verpackung an uns zu schicken: Curt Gabler e. K., Anselm-Feuerbach-Str. 2, 95447 Bayreuth, Tel. 0921/62853, Fax 0921/57353, Mail info@gabler-bayreuth.de.

Die Verpackungen werden von uns wieder verwendet oder gemäß der Bestimmungen der Verpackungsverordnung entsorgt.

11. Datenschutz

Wir beachten die aktuellen Vorgaben der DS-GVO. Informationen dazu finden Sie auf unseren Internet-Seiten o. unter www.gabler-bayreuth.de/PDF/Datenschutzerklaerung.pdf

Unser Unternehmen prüft regelmäßig bei Vertragsabschlüssen und in bestimmten Fällen, in denen ein berechtigtes Interesse vorliegt, auch bei Bestandskunden Ihre Bonität. Dazu arbeiten wir mit der Creditreform Boniversum GmbH, Hellersbergstraße 11, 41460 Neuss, zusammen, von der wir die dazu benötigten Daten erhalten. Zu diesem Zweck übermitteln wir Ihren Namen und Ihre Kontaktdaten an die Creditreform Boniversum GmbH. Die Informationen gem. Art. 14 der EU-Datenschutz-Grundverordnung zu der bei der Creditreform Boniversum GmbH stattfindenden Datenverarbeitung finden Sie hier ... www.boniversum.de/EU-DSGVO

Wir verwenden die von Ihnen mitgeteilten Daten zur Erfüllung und Abwicklung Ihrer Bestellung. Eine Weitergabe Ihrer Daten erfolgt an das mit der Lieferung beauftragte Versandunternehmen, soweit dies zur Lieferung der Waren notwendig ist (Name, Adresse, evtl. Telefonnummer zur Abstimmung von Lieferterminen). Zur Abwicklung von Zahlungen geben wir Ihre Zahlungsdaten an unsere Hausbank weiter.

Bei Verwendung des Online-Kunden-Logins: Im Kunden-Login können Sie die gespeicherten Daten einsehen.

Ohne Verwendung des Kunden-Logins: Mit vollständiger Abwicklung des Vertrages und vollständiger Kaufpreiszahlung werden Ihre Daten für die weitere Verwendung gesperrt und nach Ablauf der steuer- und handelsrechtlichen Vorschriften gelöscht.

12. Hinweis auf die EU-Plattform zur Online-Streitbeilegung

Die Europäische Kommission stellt eine Plattform zur Online-Streitbeilegung (OS) gemäß Art. 14 Abs. 1 ODR-VO bereit, die Sie hier finden ...

<http://ec.europa.eu/consumers/odr/>

Verbraucher haben die Möglichkeit, diese Plattform für die Beilegung ihrer Streitigkeiten zu nutzen

Stand: 14.05.2018

Bestellschein

bitte ausgefüllt an uns übermitteln
 - per Fax 0921 / 5 73 53
 - per Post
 - per Mail an info@gabler-bayreuth.de

Curt Gabler e. K.
 Bauspezialartikel
 Anselm-Feuerbach-Str. 2
 95447 Bayreuth

Rückfragen klären wir gerne unter Telefon
 0921 / 6 28 53. Bürozeiten: MO - FR
 von 7:30 - 12:00 u. 13:00 - 17:00.

--- Faltlinie für Fensterkuvert

Artikel-Nummer	Größe / Ausführung	Anzahl	Einzelpreis EUR	Ges.-Preis EUR
Versandkosten Liefer- und Zahlungsbedingungen umseitig bzw. unter www.gabler-bayreuth.de			pauschal	4,90 €
		SUMME		

Fussmatten.pdf

Hinweise zur Abwicklung:

Die genannten Preise sind inklusiv der gesetzlichen Mehrwertsteuer. Versandkosten wie vorstehend genannt. Außerhalb Deutschlands verrechnen wir die Versandkosten nach tatsächlichem Aufwand (bitte gesondert anfragen).

Zahlungsvarianten (bitte auswählen und ankreuzen):

JA, ich zahle mit **3 % Skonto bei Vorkasse** und bitte um sofortige Rechnungsstellung.

Zahlung per **Paypal** an "mail@gabler-bayreuth.de"

Bei eventuellen Beanstandungen bitten wir um telefonische Rücksprache, welche Abhilfe am einfachsten und schnellsten möglich ist. Bitte geben Sie unsere Auftrags- und Rechnungsnummer mit an.

Fragen und/oder Verbesserungswünsche nehmen wir gerne entgegen. Bitte wenden Sie sich telefonisch, per Fax oder per Mail an uns. Danke!

Rechnungsanschrift:

 Name, Vorname

 Straße

 PLZ und Ort

 Tel.-Nr. (für eventuelle Rückfragen)

Mail-Adresse (bitte deutlich schreiben)

Lieferanschrift (falls abweichend):

 Name, Vorname

 Straße

 PLZ und Ort

 Tel.-Nr. (für eventuelle Rückfragen)

Datum, Unterschrift